

**techkidz®**



## **Manuel d'utilisation**

**Modèle : Voiture électrique Mercedes AMG 6V  
avec télécommande**

# À LIRE AVANT UTILISATION

## ■ CONSIGNES

Notre société se réserve le droit de modifier le contenu du présent mode d'emploi sans préavis. La notice présente correspond au modèle vendu à la période où elle a été éditée. Il se peut qu'elle soit modifiée et mise à jour au fil du temps.

## ■ CARACTÉRISTIQUES

- **Voiture électrique enfant Mercedes AMG avec effet lumineux et MP3**
  - **Réplique semblable au modèle adulte**
  - **A partir de 3 ans**
  - **Tableau de bord équipé d'une connexion USB et TF pour l'écoute de musiques**
  - **Nombreux équipements et fonctionnalités : phare LED, effets sonores, marche avant, marche arrière, excellent angle de braquage**
  - **Siège ergonomique, portes manoeuvrables, suspensions**
  - **Télécommande de contrôle parentale 2.4G**
  - **Moteur 6V 4.5A** : longue durée d'utilisation jusqu'à 45 min après une charge complète
  - **Vitesse** : 4 Km/h
  - **Poids max. Utilisateur** : 25 Kg
  - **Certifications normes** : EN 71-1-2-3, EN 62115
- Produit sous licence officielle Mercedes Benz**

## ■ INSTRUCTIONS



Veillez respecter les instructions ci-dessous. Si celles-ci ne sont pas respectées et que votre produit est endommagé, nous ne pourrions être tenus pour responsables.

- Utiliser le produit dans un endroit sec. Si le produit a un contact prolongé avec l'air humide ou un environnement liquide, il peut être endommagé.
- Ne pas laisser le produit de manière prolongée au soleil ou sous haute température, il peut être endommagé.
- Ne pas utiliser lors d'un orage.
- Nettoyer le produit de temps en temps avec un chiffon sec.
- Tenir le produit éloigné de la chaleur.
- Tenir éloigné des enfants, ou utiliser en présence d'un adulte.
- Ne pas utiliser pendant trop longtemps, faire des pauses.
- Il incombe aux parents de vérifier les pièces principales du jouet avant utilisation. Examinez régulièrement les éléments à risques tels que la pile, la charge, le câble ou le cordon, la fiche dommage. Le jouet ne doit pas être utilisé si l'un des éléments présente le moindre défaut.
- Garez le véhicule à l'intérieur ou recouvrez-le d'une bâche pour le protéger des intempéries.
- Rechargez la pile après chaque utilisation. Seul un adulte peut manipuler la pile. Rechargez la pile au moins une fois par mois lorsque le véhicule n'est pas utilisé.
- Ne nettoyez pas le véhicule avec un tuyau. Ne nettoyez pas le véhicule avec de l'eau et du savon.

- Ne conduisez pas le véhicule par temps de pluie ou de neige. L'eau endommagerait le moteur, le système électrique et la pile.
- Nettoyez le véhicule avec un chiffon doux et sec. Pour redonner de la brillance aux pièces en plastique, utilisez un poli à meubles sans cire. N'utilisez pas de cire de voiture. N'utilisez pas de nettoyeurs abrasifs.
- Lorsque vous ne l'utilisez pas, toute la source électrique doit être éteinte. Éteignez l'interrupteur d'alimentation et déconnectez la connexion de la pile.
- Ne surchargez pas le véhicule.
- Ne remorquez rien derrière le véhicule.
- Ne roulez pas sur des pentes raides.
- N'entrez pas dans des objets fixes, ce qui pourrait faire tourner les roues et entraîner une surchauffe du moteur.
- Ne conduisez pas par temps très chaud, les composants pourraient surchauffer.
- Ne laissez pas l'eau ou d'autres liquides entrer en contact avec la batterie ou d'autres composants électriques.
- Ne modifiez pas le système électrique. Cela pourrait créer un court-circuit et provoquer le déclenchement du fusible.
- Danger, risque d'étouffement, petites pièces.

# UTILISATION DU PRODUIT

## Pièces

PART NO	PART NAME	PICTURE	Qty (pcs)	REMARKS	PART NO	PART NAME	PICTURE	Qty (pcs)	REMARKS
1	Structure		1		2	Pare-brise		1	
3	Siège		1		4	Boite vitesse		1 OR 2	
5	Roue		4		6	Spoiler		1	
7	Volant		1		8	Rétroviseur		1	
9	Rondelle M10		6		10	Télé-commande		1	
11	Ecrou M8		4		12	Enjoliveur		4	
13	Couvercle		4		14	Chargeur		1	
15	Vis M4x12		5		16	Jack		1	
17	Manuel		1		18	Clé à molette		2	
19	Relâcheur bouton pression		1						

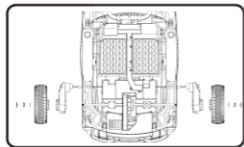
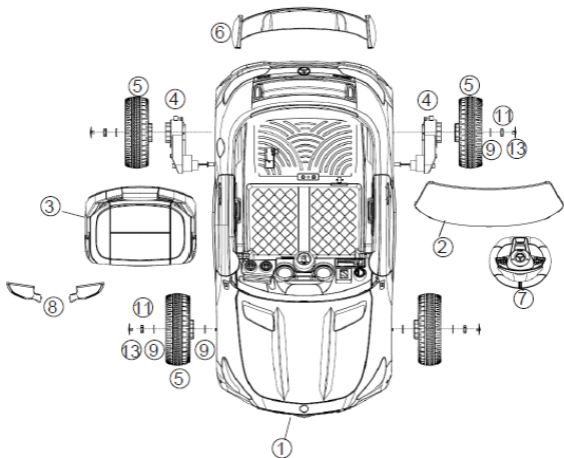

Installez la boîte de vitesse et les roues arrière à l'aide des rondelles M10, et ajoutez un couvercle.

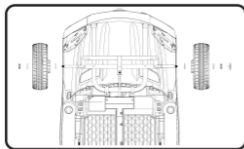

Installez une rondelle M10, la roue, puis une autre rondelle M10. Installez un écrou M8 et un couvercle.

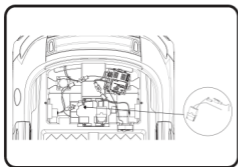

Installez la batterie avant d'installer le siège.

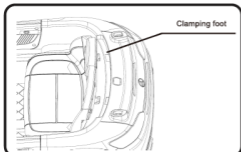

Installez le siège dans la structure et fixez-le à l'aide d'une vis M4.

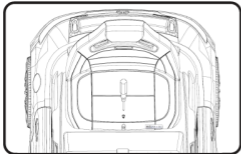

Installez le spoiler en le clipsant à l'arrière de la voiture et fixez-le à l'aide d'une vis M4.

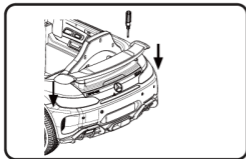

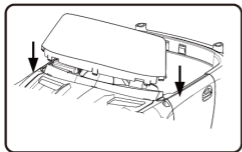

Clipsez le pare-brise à l'avant du véhicule.

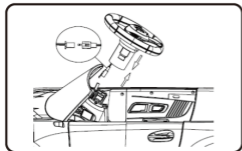

Branchez le volant comme indiqué sur le schéma avant de l'installer dans le bon sens.

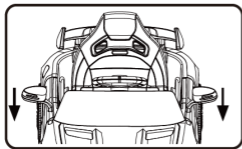

Clipsez les rétroviseurs de chaque côté de la voiture.

## Utilisation

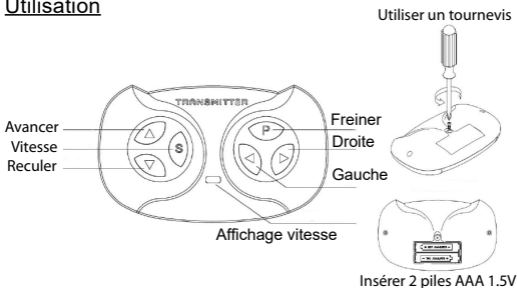



Retirez le cache des piles à l'arrière de la télécommande à l'aide d'un tournevis pour y insérer deux piles AAA 1.5V.

Veillez à ce que la voiture soit éteinte. Maintenez les boutons Avancer et Reculer en même temps. Lorsque la vitesse clignote, allumez la voiture. Lorsque la vitesse est en rouge fixe et non clignotante, la télécommande est bien connectée à la voiture.

Appuyez sur le bouton Avancer pour avancer, Reculer pour reculer, et sur Vitesse pour modifier la vitesse (jusqu'à 3 modes, la vitesse actuelle est indiquée sur la télécommande).

*Note : lorsque la télécommande est utilisée, la pédale devient inutilisable. Cela permet de contrôler le véhicule en cas de perte de contrôle de l'enfant.*

### Utilisation dans le véhicule

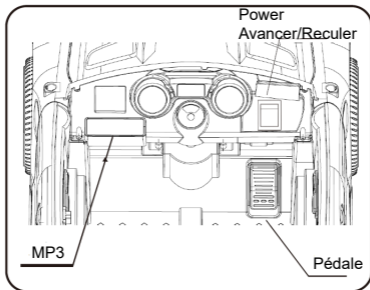

Appuyez sur le bouton Power. Poussez l'interrupteur sur le mode Avancer, et appuyez sur la pédale pour avancer. Pour vous arrêter, lâchez la pédale. Pour reculer, poussez l'interrupteur sur le mode Reculer et appuyez sur la pédale.

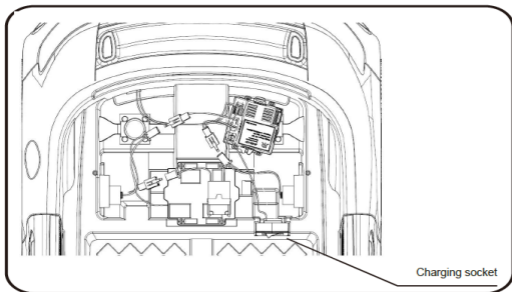

*Note : lorsque la télécommande est utilisée, la pédale devient inutilisable. Cela permet de contrôler le véhicule en cas de perte de contrôle de l'enfant.*

## Schéma circuit

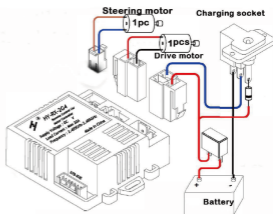
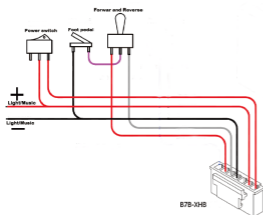

## Chargement

Le module de chargement se situe sous le siège. Avant la charge, le véhicule doit être éteint, et seul un adulte peut s'occuper du chargement du produit.

Ne rechargez pas le véhicule pendant plus de 20 heures.

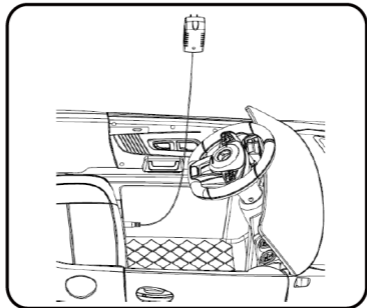



# techkidz®

Copyright Techkidz® All rights reserved.  
JG FASHION SARL | 38110 DOLOMIEU | FRANCE  
[www.techkidz.eu](http://www.techkidz.eu)

Toutes les marques présentes appartiennent à leurs propriétaires respectifs. All trademarks are the property of their respective owners.

Produits importés par JG FASHION SARL. Fabriqué en Chine.  
Imported by JG FASHION SARL. Made in China.



**Attention! Petits éléments.  
Danger d'étouffement.  
Warning! Small parts.  
Chocking hazard.**



LDPE



Merci de recycler cet emballage !  
Please recycle the package. Thanks !